

# Ventilátor

## Airbi ZEPHYR



### Návod k použití

(verze 1.0)



Předtím, než uvedete přístroj do chodu, přečtěte si laskavě pozorně následující pokyny, které se vztahují na bezpečný provoz zařízení!

## Důležité bezpečnostní pokyny

---

Před prvním použitím přístroje si pečlivě přečtěte návod k použití a bezpečně ho uchovejte pro možné pozdější použití. Je-li to nutné, předejte ho dalšímu majiteli.

- Přístroj se smí používat pouze v domácnosti pro účely popsané v tomto návodu. Neoprávněné použití a technické úpravy zařízení mohou vést k ohrožení života a zdraví.
- Tento přístroj mohou používat děti od 8 let, osoby se sníženými fyzickými, smyslovými nebo duševními schopnostmi nebo nedostatečnými zkušenostmi a znalostmi pokud jsou pod dozorem nebo pokud rozumí pokynům týkající se používání a zapojení spotřebiče bezpečným způsobem. Přístroj není hračka. Čištění a údržbu nesmí dělat děti bez dozoru.
- Po rozbalení se ujistěte, že během přepravy nedošlo k poškození přístroje. Pokud zjistíte jakékoliv poškození, obraťte se co nejdříve na svého prodejce. Doporučujeme, abyste si obal ponechali pro případné budoucí použití.
- Před prvním použitím zkontrolujte, zda parametry přístroje (elektrické napětí apod.) odpovídají místním podmínkám.
- Používejte přístroj v prostředí od 10°C do 30°C, nepoužívejte ho venku.
- Zařízení umístěte alespoň 1 m od TV či rádia. Doporučujeme jej umístit na rovnou plochu.
- Neumísťujte zařízení v blízkosti tepelných zdrojů. Nevystavujte napájecí šňůru přímému ohřevu (jako je například horká varná deska, otevřené plameny, žhavé železné podložky nebo ohřívače). Chraňte napájecí šňůry před olejem.
- Vždy umístěte na tvrdý, rovný vodorovný povrch. Po stranách by měla být mezera alespoň 20 cm a od stropu alespoň 30 cm.
- Nepokládejte nic na zařízení a neblokujte vzduchové vstupy či výstupy.
- Před použitím zkontrolujte, zda není poškozen síťový adaptér

- nebo napájecí kabel. Nepoužívejte jej, pokud je kabel poškozen.
- Pokud je napájecí šňůra poškozená, musí ji vyměnit výrobce nebo autorizovaný servis výrobce nebo obdobně kvalifikované osoby, aby nedošlo k úrazu el. proudem.
  - Před každou manipulací s přístrojem jako je např. čištění filtrů jej vypněte.
  - Nezdvihejte zařízení pokud je v provozu.
  - Máte-li vlhké ruce, nedotýkejte se napájecí šňůry, neboť může dojít k úrazu el. proudem.
  - Nevkládejte prsty či kovové objekty do oblasti vzduchového výstupu. Může dojít k úrazu.
  - Vyvarujte se použití vody, hořlavého čistícího prostředku uvnitř přístroje. Může dojít k úrazu el. proudem či vzniku požáru.
  - Tento přístroj nelze používat jako čističku vzduchu, vysavač či digestoř.
  - Neumist'ujte přístroj na příliš vlhká či horká místa.
  - Nepoužívejte přístroj v prostředí, kde se používají aromatické přípravky na hubení hmyzu.
  - Uchovávejte přístroj na suchém místě nedostupném pro děti.
  - Výrobce nenes odpovědnost za škody způsobené nesprávným používáním spotřebiče.

## Obsah balení

---

- ventilátor
- podstavec
- dálkové ovládání
- uživatelský manuál

## Vlastnosti

---

- 2 různé směry výstupu vzduchu z ventilátoru
- široký úhel oscilace (natáčení) ventilátoru
- 4 pracovní režimy - normální, noční, přírodní a ECO
- 3 rychlosti ventilátoru – nízká, střední a vysoká
- možnost nastavení časovače 1, 2, 4 a 8 hodin
- LED displej s automatickým tlumením jasu
- dálkové ovládání jako součást příslušenství

## Popis přístroje

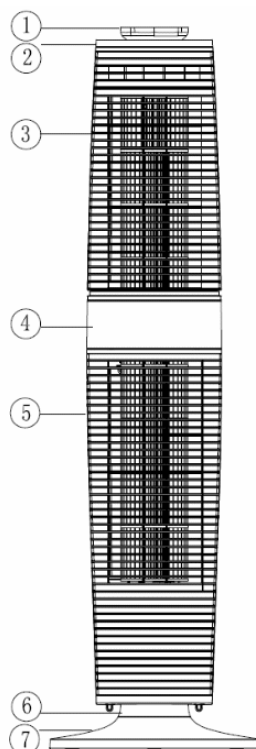

1. Madlo
2. Horní kryt
3. Horní část ventilátoru
4. Ovládací panel
5. Spodní část ventilátoru
6. Otočný mechanismus
7. Podstavec

Tlačítka na ovládacím panelu nebo dálkovém ovladači:



8. tlačítko ZAPNUTÍ/  
VYPNUTÍ



9. tlačítko  
RYCHLOST  
VENTILÁTORU



10. tlačítko ČASOVAČ



11. tlačítko  
PRACOVNÍ  
REŽIM



12. tlačítko OSCILACE

Displej ventilátoru

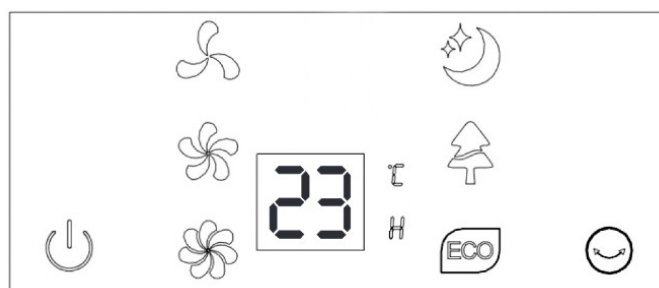

## Instalace

- Z krabice vydělejte všechny součásti ventilátoru a ujistěte se, že nic nechybí.
- Sestavte ventilátor podle následujících instrukcí:
  1. spojte přední a zadní část podstavce dohromady podle obrázku č. 1
  2. zapojte tělo ventilátoru do sestaveného podstavce podle obrázku č. 2
  3. po sestavení ventilátoru jej umístěte na

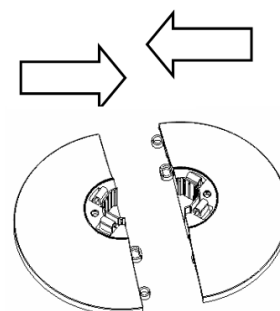

Obrázek 1

rovné místo, zapojte do zásuvky a postupujte dále podle instrukcí

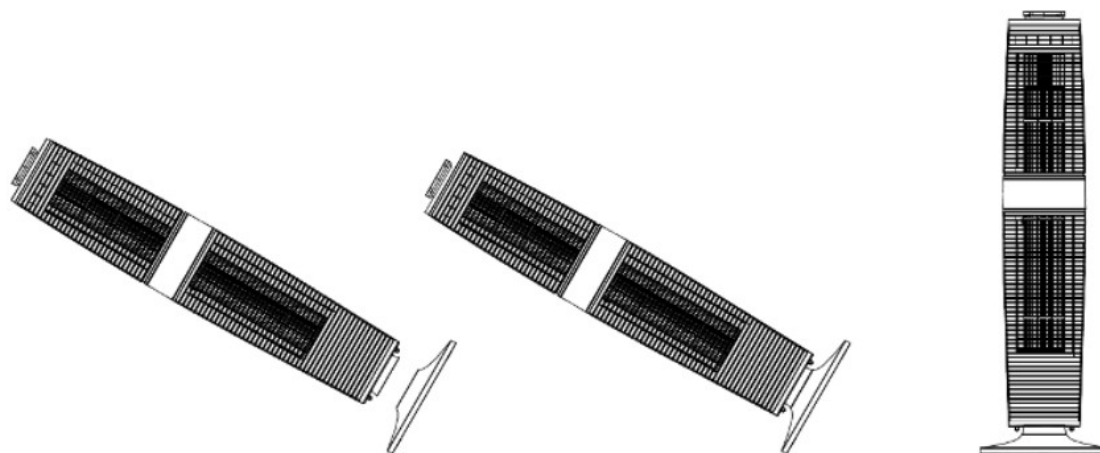

Obrázek 2

## Provoz a ovládání přístroje

---

Po připojení přívodního kabelu do elektrické sítě zazní dvojitě pípnutí a přístroj se uvede do pohotovostního režimu – pouze tlačítko ZAPNUTÍ/VYPNUTÍ je funkční (přístroj zvukově zapípá dvakrát při zapojení do zásuvky a jednou při stisku tlačítka).

### Tlačítko ZAPNUTÍ/VYPNUTÍ

Stiskem tlačítka přístroj zapnete. Ventilátor je nastaven na „NÍZKOU“ rychlost, normální pracovní režim, bez časovače a bez funkce otáčení. Chcete-li vypnout ventilátor, pak stiskněte tlačítko ZAPNUTÍ/VYPNUTÍ a přístroj se přepne do pohotovostního režimu a jednou též zapípá.



### Tlačítko RYCHLOST

- Stiskem tlačítka přepínáte rychlost ventilátoru stále dokola podle následujícího pravidla NÍZKÁ – STŘEDNÍ – VYSOKÁ – NÍZKÁ atd.
- Podle nastavené rychlosti se na displeji mění signalizace LED symboly.



### Tlačítko ČASOVAČ

- Na přístroji lze nastavit dobu, po kterou má být přístroj v provozu.
- Opakovaným stlačením tlačítka se nastavuje konkrétní doba provozu podle následujícího pravidla 1H – 2H – 4H – 8H – vypnutý časovač – 1H atd. Nastavený čas je indikován pomocí LED symbolů na displeji. Pokud není časovač aktivní, displej je jako při výchozím zapnutí.



## Tlačítko PRACOVNÍ REŽIM

- Výchozím pracovním režimem je NORMÁLNÍ režim.
- Stiskem tlačítka přepínáte pracovní režim ventilátoru stále dokola podle následujícího pravidla NORMÁLNÍ – NOČNÍ – PŘÍRODNÍ – ECO – NORMÁLNÍ atd. Nastavený pracovní režim je indikován pomocí LED symbolů na displeji. Při Normálním režimu je displej jako při výchozím zapnutí.
- Vlastnosti ventilátoru u jednotlivých pracovních režimů:
  - NORMÁLNÍ - lze zvolit rychlost *Nízká* – *Střední* – *Vysoká*
  - NOČNÍ
    - *Vysoká rychlost*: 30 minut dle Přírodního režimu - oscilogram H, 30 minut dle Přírodního režimu - oscilogram M a dále dle Přírodního režimu - oscilogram L
    - *Střední rychlost*: 30 minut dle Přírodního režimu - oscilogram M a dále dle Přírodního režimu - oscilogram L
    - *Nízká rychlost*: fouká dle Přírodního režimu - oscilogram L
  - PŘÍRODNÍ
    - Viz. níže uvedený oscilogram pro nastavenou rychlost ventilátoru - Vysoká (H), Střední (M) a Nízká (L)

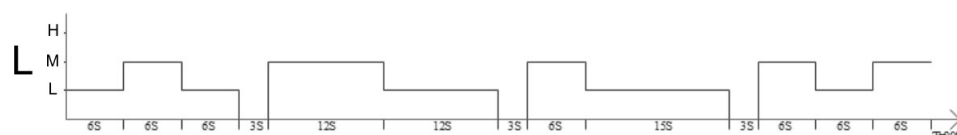
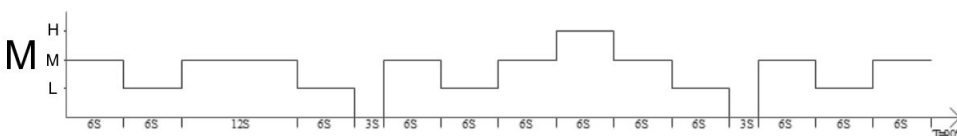
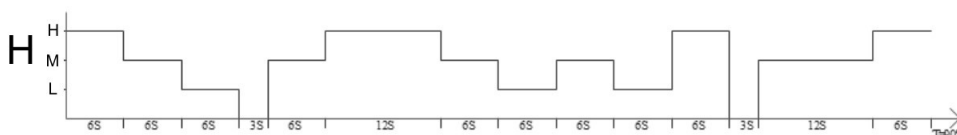

- ECO
  - V tomto pracovním režimu se ventilátor přepíná do zvolené rychlosti v závislosti na okolní teplotě.
  - *Vysoká rychlost* při teplotě nad 29 °C
  - *Střední rychlost* při teplotě mezi 25 a 29 °C
  - *Nízká rychlost* při teplotě pod 25 °C
- Automatické stmívání – LED displej se automaticky ztlumí pokud uplyne 1 minuta od poslední změny v nastavení.

## Tlačítko OSCILACE

- Stiskem tlačítka zapínáte/vypínáte funkci automatické oscilace (natáčení) ventilátoru.
- Nastavení (neplatí pro časovač a pracovní režim) si přístroj pamatuje i po vypnutí (ne však po odpojení od el. sítě).



## Výměna baterie v dálkovém ovladači

**Upozornění:** Tento přístroj je vybavený dálkovým ovladačem obsahující baterii, která může být životu nebezpečná pro malé děti. Udržujte dálkový ovladač z dosahu malých dětí.

Při výměně baterie postupujte dle následujících instrukcí:

- Otevřete bateriový prostor a vyjměte starou baterii.
- Vložte novou baterii 3V CR2032 a dbejte na správnou polaritu.
- Zavřete bateriový prostor.

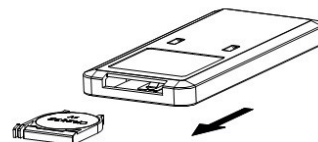

## Údržba

**Upozornění:** Před jakoukoliv údržbou se ujistěte, že je zařízení vypnuté a odpojené z el. sítě.

- Pokud je na předním krytu mřížky a na lopatkách ventilátoru příliš mnoho prachu nebo nečistot, bude to mít vliv na účinnost odvádění vzduchu, proto doporučujeme ventilátor vyčistit alespoň jednou za měsíc.
- Vyčistěte běžným čisticím prostředkem a štetčkem. Nepoužívejte žádné chemické látky.

### Poznámka

- Pokud přístroj delší dobu nepoužíváte, odpojte jej z el. sítě a uskladněte na čistém a suchém místě.
- Životnost přístroje může být zkrácena v závislosti na tom, kde a za jakých podmínek je zařízení používáno (např. v místě, kde se kouří).
- Pro čištění přístroje nepoužívejte agresivní chemické látky.
- Přístroj pracuje potichu, avšak ne zcela bezhlučně, hluk nižší než 66 dB není považován za závadu.

## Řešení problémů

Problém	Řešení
Zařízení nelze zapnout a nereaguje na stisk žádného tlačítka.	<ul style="list-style-type: none"> <li>• Prověřte napájecí kabel, zda-li je zapojen do zásuvky.</li> </ul>
Podivné zvuky nebo zápach během provozu.	<ul style="list-style-type: none"> <li>• Vypněte přístroj a zkontrolujte, zda-li přístroj nenasál nějaký předmět a zda-li něco neblokuje jeho provoz.</li> </ul>

**Upozornění:** Pokud by ani jedno z výše uvedených opatření závadu neodstranilo, kontaktujte v každém případě servis určený distributorem. Nikdy se nesnažte přístroj opravovat sami!

## Technická specifikace

---

Napájení	220-240 V, 50 Hz
Příkon	45 W
Hlučnost	< 55 dB (A)
Vzduchový výkon	500 m <sup>3</sup> /h
Rozměry	280 x 280 x 968 mm
Hmotnost	4,8 kg

## Likvidace zařízení

---

Tento přístroj je označen ve shodě se směrnicí EU 2012 / 19 / EU o odpadních elektrických a elektronických zařízeních (WEEE). Uživatel je zavázán odevzdat zařízení na konci životnosti do označených sběrů elektrických a elektronických zařízení aby byla zajištěna likvidace v souladu s životním prostředím. Přeskrtnutý symbol popelnice připomíná Váš závazek, že zařízení bude likvidováno odděleně od ostatního odpadu. Zákazník by měl kontaktovat místní úřady nebo obchodníka pro informace o správném zpracování odpadu v souvislosti s jejich starými přístroji.



Tento výrobek je ve shodě se základními požadavky a dalšími příslušnými ustanoveními EMC směrnice 2014/30/EU. Přístroj byl schválen pro použití v zemích EU, proto je opatřen značkou CE. Veškerá potřebná dokumentace je k dispozici u dovozce zařízení.

Změny technických parametrů, vlastnosti, tiskové chyby v tomto návodu k použití vyhrazeny.

Adresa dovozce:  
Bibetus s.r.o.  
Loosova 262/1  
Brno 638 00  
Česká republika  
E-mail: info@bibetus.cz